

Робот-пылесос
Инструкция по эксплуатации
iBoto Smart X610G Aqua



1. Стандарты безопасности

Содержание:

1. Стандарты безопасности	1
2. Комплектация продукта	3
2. Технические характеристики	3
3. Использование продукта	5
3.1 Примечания	5
3.2 Быстрый старт	7
3.3 Выбор режима	9
3.4 Настройка времени уборки.....	11
3.5 Использование влажной чистящей щетки ..	13
4. Уход и обслуживание	13
4.1 Пылесборник и фильтры	14
4.2 Влажная чистящая щетка	15
4.3 Вращающиеся и боковые щетки	16
4.4 Другие части	17
5. Световые и предупреждающие сигналы	18
5.1 Световые знаки	18
5.2 Предупреждающие знаки	18
6. Устранение неполадок.....	19

Во время использования продукта будьте внимательны и соблюдайте следующие инструкции:

Перед использованием продукта, пожалуйста, внимательно прочитайте эту инструкцию. Сохраните данное руководство пользователя.

1. Запрещается эксплуатация продукта детьми до 8 лет, а также лицами с ограниченными умственными возможностями. Использование продукта такими людьми допускается только под присмотром и руководством их опекунов. Не разрешайте детям ездить на изделии верхом или использовать его в качестве игрушки.

2. Проблемы, возникающие в процессе уборки, необходимо немедленно устранять. Уберите с пола электрокабели и мелкие предметы во избежание засасывания их в пылесос во время уборки. Загните бахрому на ковре, сверните висящие шторы, скатерти и тому подобное.

3. При наличии в помещении обрывов, например, лестниц, пожалуйста, проверьте, сможет ли устройство их обнаружить во избежание его падения. Во избежание падения устройства по краям обрывов необходимо установить ограждения. Убедитесь в том, что установленные ограждения не нанесут вреда людям, не станут преградой на пути и не приведут к падению.

4. Используйте продукт строго по назначению в соответствии с настоящей инструкцией. Используйте комплектующие, рекомендованные и продаваемые в официальных магазинах производителя.

5. Убедитесь в том, что сеть электропитания соответствует характеристикам, заявленным на приборе.

6. Используйте прибор только в домашних условиях. Не используйте изделие на улице, в коммерческих или промышленных помещениях.

7. Используйте только оригинальные аккумуляторы и зарядные устройства от производителя. Использование незаряжаемых батарей строго запрещено. Для подбора аккумулятора обратитесь к разделу "Технические характеристики".

8. Убедитесь в том, что пылесборник и фильтры находятся в предназначенных отсеках на пылесосе до начала использования продукта.

9. Использование продукта в местах с открытым огнем строго запрещено.

10. Использование продукта в условиях повышенной (свыше 40 °C), либо пониженной (ниже 50 °C) температуры запрещено.

11. Избегайте попадания частей тела, таких как волосы, пальцы и так далее, а также одежды в открытые и движущиеся части изделия.
12. Не используйте изделие в комнате, в которой спит ребенок.
13. Не используйте изделие на мокром полу или на поверхности с разлитой водой.
14. Не осуществляйте уборку в тех местах, в которых возможно попадание мелких частиц внутрь устройства, например, гальки или обрезков бумаги.
15. Избегайте всасывания устройством любых воспламеняющихся веществ, таких как бензин, тонеры краски, пигментные порошки принтеров и фотокопиров.
16. Избегайте всасывания пылесосом любых горящих предметов таких как сигареты, спички, пепел, а также других объектов, которые могут привести к пожару.
17. Не подносите никакие предметы к всасывающему отверстию. Пожалуйста, не используйте изделие, если всасывающее отверстие заблокировано. Вытряхните пыль, уберите ворс, волосы и так далее. Убедитесь в том, что воздух свободно проникает внутрь пылесоса через всасывающее отверстие.
18. Обращайтесь с электрокабелем с осторожностью, избегайте его повреждения. Не тяните и не поднимайте изделие за кабель зарядки. Не используйте кабель в качестве ручки. Избегайте застревания кабеля в дверных проемах. Не огибайте кабель вокруг острых углов. Избегайте наезда пылесоса на кабель питания. Держите кабель на удаленном расстоянии от источников тепла.
19. В случае повреждения кабеля обратитесь к производителю, либо в сертифицированную организацию для его замены во избежание поломки устройства.
20. Не используйте поврежденное зарядное устройство.
21. Не используйте устройство с поврежденным кабелем, не подсоединяйте кабель в поврежденные розетки. Если после падения, повреждения, использования на улице, либо попадания воды, изделие перестало работать должным образом, прекратите его использование. Обратитесь к производителю, либо в сервис пост-продажного обслуживания для починки изделия во избежание травмы.
22. Перед очисткой или ремонтом изделия выключите его.
23. Вытащите вилку пылесоса из розетки перед его очисткой или починкой.
24. Для утилизации батареи, пожалуйста, отключите зарядное устройство, выключите питание и извлеките батарею.
25. Батареи изделия необходимо снимать и утилизировать в соответствии с требованиями местного законодательства.
26. Пожалуйста, утилизируйте батареи изделия в строгом соответствии с требованиями местного законодательства.
27. Категорически запрещается сжигать продукт, даже если он был серьезно поврежден, так как находящиеся в нём батареи могут взорваться в результате нагревания.
28. В случае неиспользования изделия в течение длительного периода времени, пожалуйста, отключите кабель электропитания.
29. Пожалуйста, эксплуатируйте продукт в соответствии с данным руководством. Производитель не несет ответственности за травмы или повреждения, полученные в результате некорректного использования продукта.

2. Комплектация продукта

2.1 Наименование частей

Основной блок

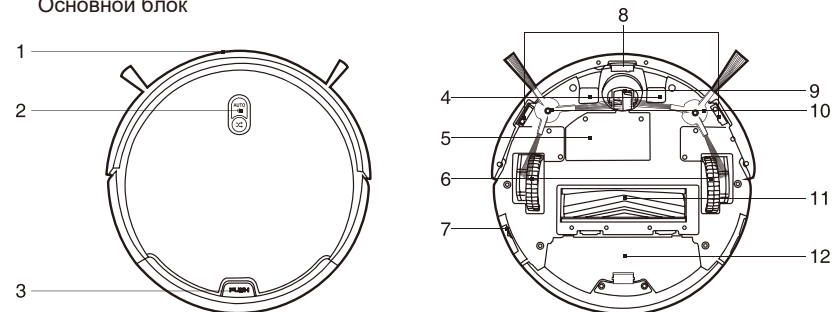

- | | | |
|---|-------------------------|---|
| 1. Противоударный датчик | 5. Крышка батареи | 9. Универсальное колесо |
| 2. Приборная панель | 6. Колесо | 10. Боковая щетка |
| 3. Ключ для снятия пылесборника/водяного бака | 7. Датчик включения | 11. Вращающаяся щетка |
| 4. Клемма зарядки | 8. Датчик наклона щётки | 12. Пылесборник / водяной бак (опционально) |

Приборная панель

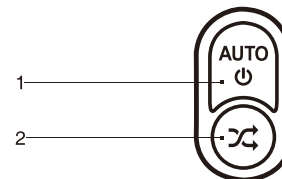

- | | |
|----|--|
| 1. | Кнопка AUTO (старт и пауза с одного нажатия) |
| 2. | Классическая кнопка переключения режимов |

Части зарядного устройства

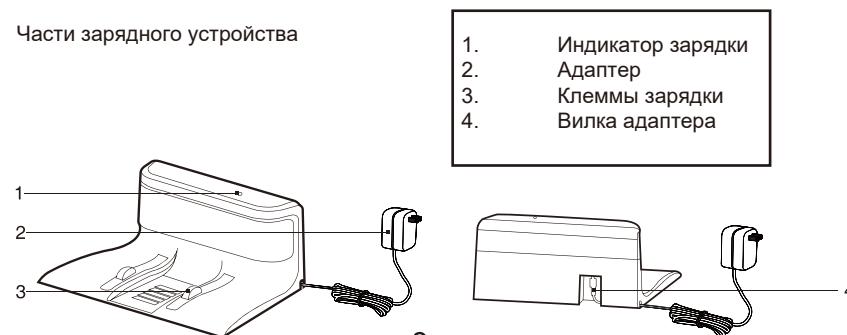

- | | |
|----|-------------------|
| 1. | Индикатор зарядки |
| 2. | Адаптер |
| 3. | Клеммы зарядки |
| 4. | Вилка адаптера |

Пульт управления

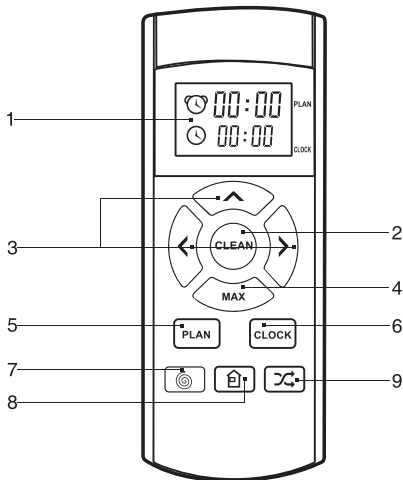

1. Дисплей
- Заданное время
- Часы
2. Кнопка очистки
3. Кнопка направления
4. Кнопка "Макс"
- Нажмите эту кнопку в режиме установки времени или настройки часов для увеличения времени.
- Нажмите эту кнопку в различных режимах уборки для поворота основного блока на 180 градусов.
- Если количество пыли во время уборки оказалось достаточно большим, нажмите эту кнопку, чтобы увеличить мощность всасывания основного блока для более глубокой очистки.
5. Кнопка установки времени
6. Кнопка часы
7. Кнопка точечной очистки
8. Кнопка автоматической подзарядки
9. Кнопка классического режима

Пылесборник

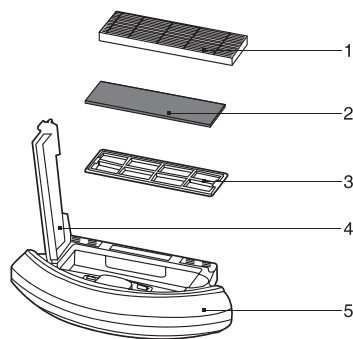

1. Высокоэффективный фильтр HEPA
2. Фильтр шерсти
3. Сетка предварительной очистки
4. Крышка пылесборника
5. Пылесборник

Влажная чистящая щетка

1. Аккумулятор
2. Отверстие всасывания
3. Опора влажной чистящей щетки
4. Ткань влажной чистящей щетки

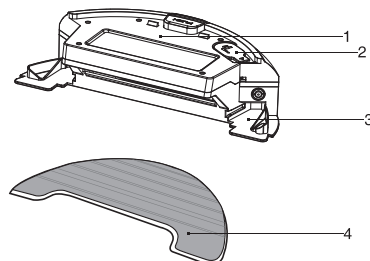

2.2 Технические параметры

Модель основного блока	X610		
Рабочее напряжение (В)	14.4	Макс. допустимая мощность (Вт)	22
Зарядное устройство			
Ном. выдаваемое напряжение (В)	19	Ном. выдаваемая сила тока	0.6
Пульт управления			
Ном. напряжение на входе (В)	3		
Характеристики батареи основного блока	2600 мАч		

* Производитель оставляет за собой право вносить изменения в технологию и дизайн устройства в целях непрерывного улучшения качества продукта. Все права на предоставление спецификации принадлежат производителю.

3. Использование продукта

3.1 Примечания

Так как сложность помещения может варьироваться, продукт может пропустить некоторые участки в процессе уборки. Для достижения максимальных результатов очистки, рекомендуется не прерывать работу изделия, а также удалить все препятствия перед проведением уборки. Данные меры помогут добиться максимально чистой уборки.

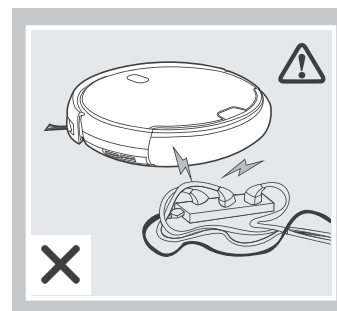

Объекты на полу, например, кабели электропитания, могут привести к запыливанию или столкновению продукта, пожалуйста, уберите их перед использованием продукта.

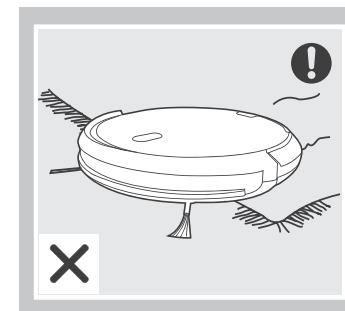

Используйте продукт на ковре с коротким ворсом, подгоните бахрому, либо длинные части ковра.

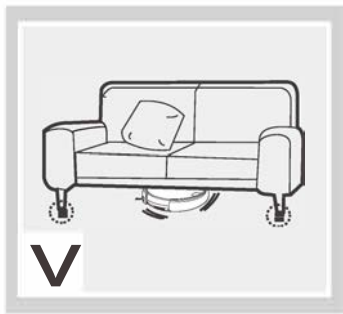

Пространства под мебелью ниже 8 см в высоту могут привести к застреванию продукта. Пожалуйста, поднимите мебель для завершения уборки.

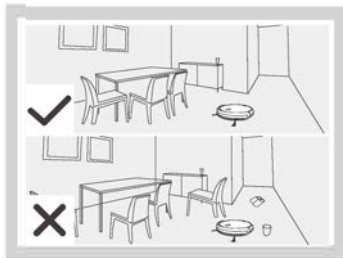

Пожалуйста, расставьте мебель в доме, такую как стол и стулья, таким образом, чтобы избежать застревания продукта во время уборки. Для чистой уборки пылесос должен свободно перемещаться по комнате.

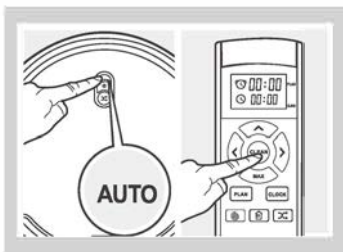

Через 10 минут после завершения работы, продукт переходит в спящий режим. Для выхода из спящего режима и активации пылесоса нажмите кнопку на корпусе или пульте управления.

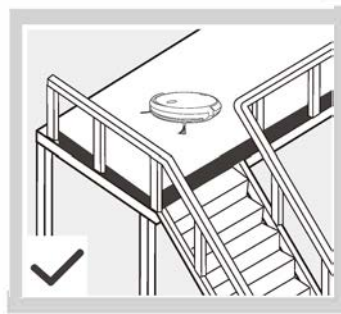

Для обеспечения безопасной работы продукта по краям обрывов необходимо установить ограждения.

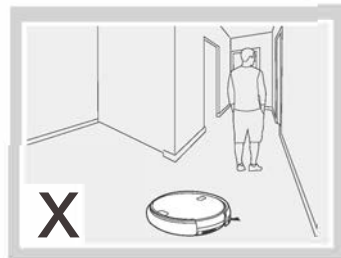

Пожалуйста, не стойте в узких местах, таких как коридор и пороги, чтобы продукт мог убраться в них.

3.2 Быстрый старт

1. Подготовка к зарядке

- Подключите адаптер и зарядное устройство.
- Подключение зарядного устройства: воткните его в розетку вплотную к стене. Не располагайте никакие объекты в 1 метра слева и справа и в 2 метра впереди изделия, не располагайте объекты наподобие зеркал, отражающие солнечный свет, вокруг изделия.
- Подключите к источнику питания.

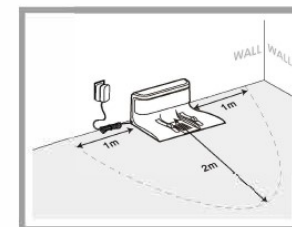

2. Включение основного блока (см. рисунок)

- Поверните выключатель питания сбоку изделия. «I» - включен, «O» - выключен.
- Не рекомендуется отключать основной блок сразу после завершения уборки. Оставьте его в режиме подзарядки на некоторое время, чтобы в следующий раз пылесос мог начать уборку.
- Не устанавливайте влажную чистящую щетку во время зарядки основного блока.

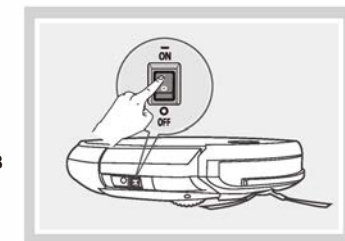

3. Основной блок следует подключать на зарядку в соответствии с электрическими полюсами.

- Процесс зарядки характеризуется морганием оранжевого индикатора. По завершении зарядки, загорается зеленый огонек. Перед первым использованием необходимо непрерывно заряжать устройство на протяжении 12 часов.

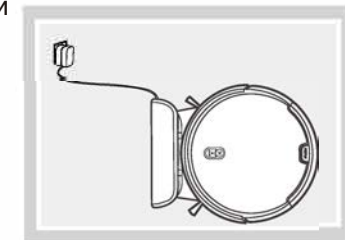

4. Запуск уборки

- Нажмите кнопку AUTO на основном блоке или кнопку Clean на пульте управления. Кнопка AUTO на основном блоке заморгает (основной блок начинает активацию запрограммированной процедуры уборки). Пожалуйста, дождитесь, когда лампочка начнет гореть непрерывно. Основной блок начнет уборку в автоматическом режиме.

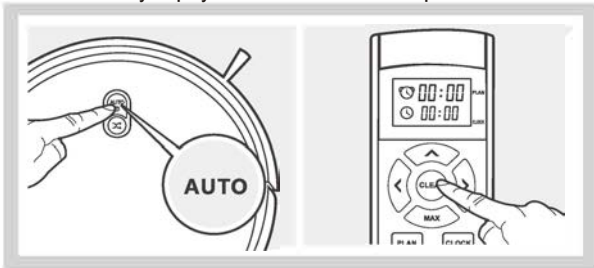

- Убедитесь в том, что на основном блоке горит зелёный огонёк кнопки AUTO перед началом уборки. Это значит, что основной блок готов к работе. Если основной блок находится в спящем режиме, пожалуйста нажмите на кнопку AUTO на основном блоке или кнопку Clean на пульте управления для активации пылесоса.
- Если вам необходимо выбрать другие режимы, пожалуйста обратитесь к разделу "Выбор режима". Основной блок самостоятельно программирует маршрут работы. Если объекты были передвинуты, либо изделие управлялось с пульта, основной блок перепрограммирует маршрут и может очистить убранное ранее пространство ещё раз. Нет необходимости дотошно контролировать работу устройства для проверки его эффективности.
- Основной блок на короткое время остановится в процессе работы для того, чтобы определить пропущенные участки и перепрограммировать маршрут. Дождитесь окончания данной операции. Продолжительность и частота остановок зависит от сложности помещения.

5. Остановка работы

- Пока основной блок находится в работе, нажмите кнопку AUTO на контрольной панели основного блока, либо кнопку Clean на пульте управления для того, чтобы остановить работу основного блока.

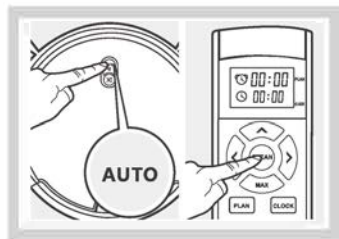

- Нажмите кнопку AUTO еще раз после того, как основной блок остановился, для того чтобы он мог перепрограммировать свой маршрут. Он может повторно убрать некоторые участки.
- Основной блок перейдет в режим работы через 10 минут после остановки. Пожалуйста, нажмите кнопку AUTO на основном блоке, либо кнопку Clean на пульте управления для того, чтобы разбудить устройство и использовать его повторно. 8

3.3 Выбор режима

Данное изделие имеет несколько режимов уборки для работы на разных поверхностях, что позволяет проводить глубокую очистку. Выбор режимов осуществляется при помощи пульта управления.

- После того как основной блок переходит из различных режимов в автоматический режим, он повторно программирует свой маршрут для уборки. При этом пылесос повторно уберет очищенные ранее участки.
- Основной блок должен остановить текущий режим уборки прежде чем перейти из режима авто в классический режим.
- Убедитесь в том, что зелёный огонёк кнопки AUTO на основном блоке непрерывно горит, основной блок должен находиться в активном состоянии для того, чтобы можно было задать следующие режимы. Если основной блок находится в спящем режиме, то нажмите кнопку AUTO на основном блоке, либо кнопку Clean на пульте управления для того чтобы разбудить устройство.

1. Режим AUTO

- Наиболее распространенный режим уборки. Основной блок начинает работу с программирования уборки по зигзагообразному маршруту. Он определяет пропущенные участки автоматически во время уборки и осуществляет повторную уборку для повышения эффективности очистки.

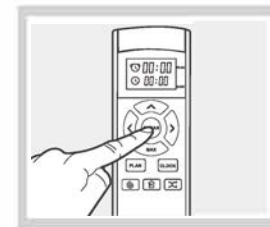

- Основной блок программирует маршрут во время работы при перемещении объектов вручную, либо при управлении объектом с пульта и может повторно убрать участки. Нет необходимости дотошно контролировать работу устройства для проверки его эффективности.
- Основной блок на короткое время остановится в процессе работы для того, чтобы определить пропущенные участки и перепрограммировать маршрут. Дождитесь окончания данной операции. Продолжительность и частота остановок зависит от сложности помещения.
- Использование классического режима рекомендуется при наличии в доме ковра.

2. Режим точечной уборки

- Подходит для наиболее загрязненных поверхностей. Основной блок проводит точечную уборку по спиралевидному маршруту на обозначенной территории. Блок возвращается к стартовой точке после завершения уборки и останавливает работу.

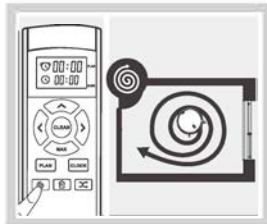

3. Режим MAX

- Подходит для максимально загрязненной поверхности с большим количеством пыли. Для увеличения мощности всасывания основного блока для более глубокой очистки нажмите кнопку MAX на пульте управления. Для возврата в обычный режим всасывания нажмите кнопку MAX снова.

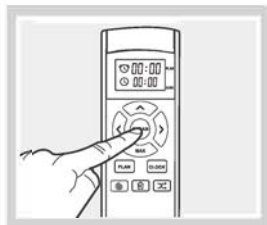

4. Классический режим

- Классический режим случайной очистки – хаотичная уборка со сменой направления, если устройство встречает препятствие на своём пути.

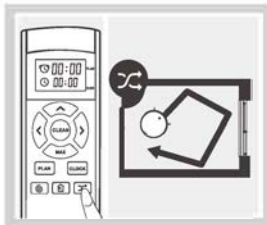

5. Возврат в режим зарядки

- Основной блок обладает функцией проверки уровня заряда, необходимого для уборки, при недостаточном заряде активизируется режим возврата на базу. Устройство автоматически ищет зарядную станцию.
- Основной блок можно также отправить для подзарядки, нажав на пульте управления кнопку Charge.

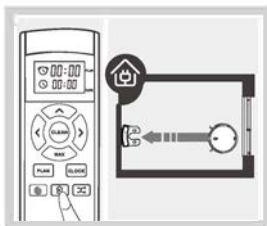

3.4 Настройка времени уборки

Устройство обладает возможностью уборки по графику для того, чтобы настроить работу прибора в наиболее удобное время. Команды по времени уборки отправляются на главный блок с пульта управления. После настройки времени уборки, основной блок будет осуществлять уборку автоматически каждый день в соответствии с заданным графиком.

- Убедитесь в том, что на основном блоке горит зелёный огонёк кнопки AUTO перед настройкой графика уборки, и в том, что основной блок находится в активном состоянии. Если основной блок находится в спящем состоянии, нажмите кнопку AUTO на основном блоке, либо кнопку Clean на пульте управления для того, чтобы разбудить устройство.

1. Установка текущего времени

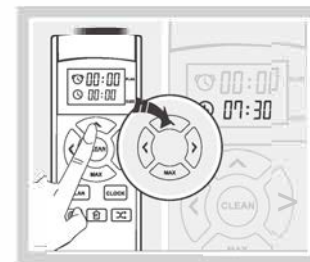
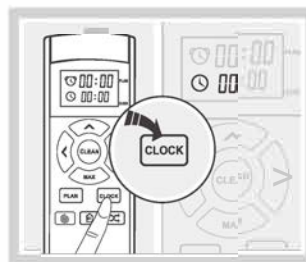

Нажмите на пульте управления кнопку Clock, и на дисплее отобразится иконка часов с моргающими цифрами 88:88.

Задайте время стрелками на пульте. Для переключения между часами и минутами, используйте левую и правую стрелки на пульте (см. рисунок)

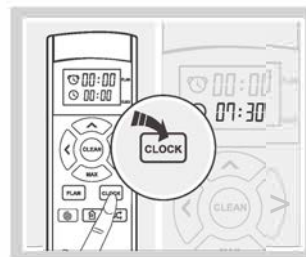

После завершения установки времени, нажмите кнопку Clock для сохранения настроек. После завершения настройки времени раздастся короткий сигнал.

- Обратите внимание, что настройки времени не будут сохранены, если не нажать на кнопку Clock.

2. Настройка уборки по графику

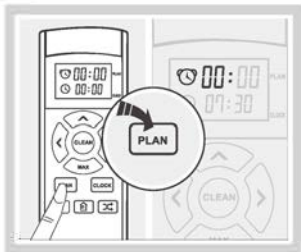

Нажмите на пульте управления кнопку Plan, после чего на дисплее отобразится иконка с колокольчиком и мигающие цифры 88:88.

После завершения установки времени, нажмите на кнопку Plan для сохранения настроек. После успешной установки времени раздастся звуковой сигнал. Основной блок будет осуществлять уборку автоматически каждый день в установленное время.

3. Отмена уборки по графику

При успешном сбросе времени, на

дисплее пульта должны быть отображены цифры "00:00".

быть

- Установите текущее время, настройте время для уборки по графику, после чего устройство издаст соответствующие звуковые сигналы подтверждения операций. Отсутствие звукового сигнала означает, что параметр не был применен.

- При замене батареек в пульте дистанционного управления, пожалуйста, снова задайте текущее время и время для уборки по расписанию.

- Если питание основного блока было отключено более чем на одну минуту, то заданные настройки времени сбрасываются. В таком случае время необходимо задать повторно.

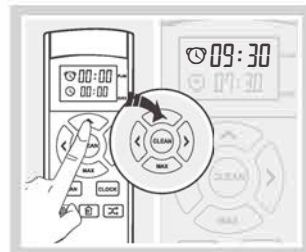

Измените установленное время при помощи стрелок.

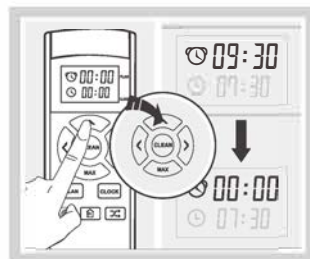
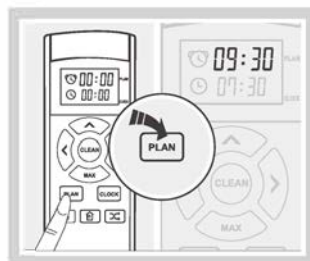

3.5 Использование влажной чистящей щетки

Данный продукт поставляется с чистящей щеткой для влажной уборки. После завершения уборки, в случае если требуется протереть поверхность влажной тканью, замените пылесборник на влажную чистящую щетку. Пожалуйста, обратитесь в раздел "Уход и обслуживание", представленный в данном руководстве для того, чтобы ознакомиться с методами ухода и обслуживания изделия.



- При добавлении воды в главный блок во время уборки, либо при остановке влажной уборки, основной блок перепрограммирует маршрут и повторно очистит поверхность. Для получения оптимального результата рекомендуется проводить влажную уборку в отдельной комнате.
- Если требуется уборка во второй комнате, мы рекомендуем перенести основной блок вручную и при необходимости долить воду в бак и очистить ткань.
- Если требуется уборка в нескольких комнатах, то перед эксплуатацией устройства обратитесь к пункту 2.
- Пожалуйста, не используйте влажную щетку для очистки ковров.
- Не забывайте доливать воду при уборке и своевременно очищать щетку. При доливке воды, необходимо снимать бак.
- При зарядке устройства необходимо отсоединять щетку для влажной уборки.

4. Уход и обслуживание (водяной бак является дополнительной опцией)

При выполнении очистки и обслуживания главного блока и его аксессуаров, выключите основной блок и отсоедините зарядное устройство.

1. Добавление воды

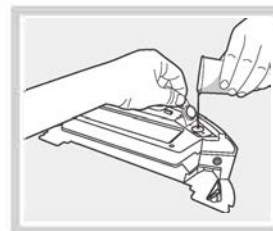

Откройте крышку водозабора. Наберите в мерную чашку достаточное количество воды и медленно вылейте его в бак.

2. Крепление ткани для влажной уборки

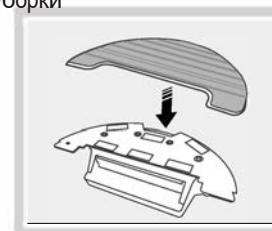

Плотно закройте крышку для набора воды и прикрепите ткань на щетку для влажной уборки.

3. Установка ткани на щетку для влажной уборки

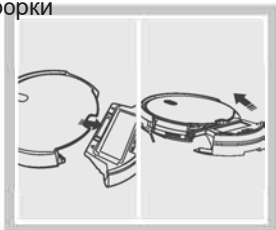

Нажмите кнопку Push в хвостовой части основного блока для того, чтобы снять пылесборник и заменить его на щетку для влажной уборки.

4. Влажная уборка



При необходимости активируйте случайный режим очистки, в таком случае основной блок будет пылесосить и протирать поверхность одновременно.

4.1 Пылесборник и фильтры

Снимите пылесборник, откройте его и вытрясите собравшуюся в нем пыль и мусор.

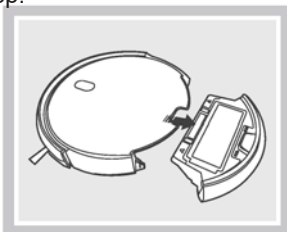

Снимите фильтры. Не рекомендуется мыть водой высокоэффективные фильтры HEPA. Чтобы отряхнуть их от пыли, слегка постучите по ним.

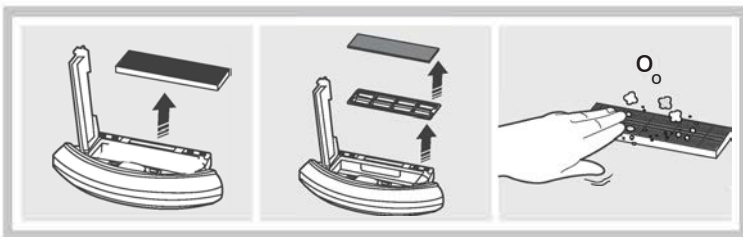

Промойте пылесборник и фильтр первичной очистки. Высушите пылесборник и фильтры на солнце. Чтобы детали прослужили дольше, их необходимо хранить в сухом состоянии.

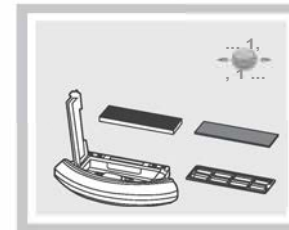
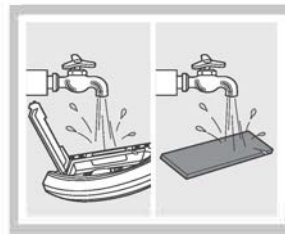

4.2. Ткань для щетки влажной уборки. Очистка ткани.

Снятие: После того, как протрете поверхность пола, отсоедините щетку для влажной уборки и снимите с нее ткань.

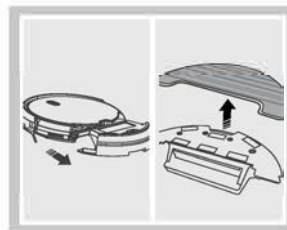

Обслуживание: Промойте ткань и высушите ее на солнце.

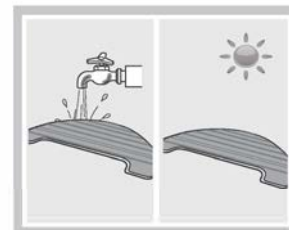

Очистка бака для воды

Снятие: После того, как пылесос протрет пол, отсоедините щетку для влажной уборки, снимите мокрую ткань, полностью слейте оставшуюся в баке воду. (см. рисунок)

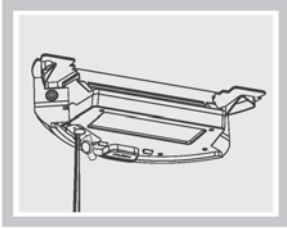

Обслуживание: Вытрите бак насухо и высушите его на солнце.

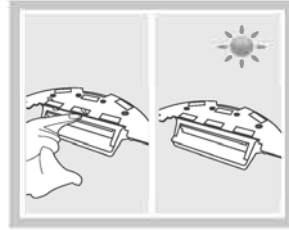

4.3 Вращающиеся и боковые щетки. Очистка вращающейся щетки

Снимите крышку панели вращающейся щетки и отсоедините ее. Обрежьте запутавшиеся во вращающейся щетке волосы и уберите их.

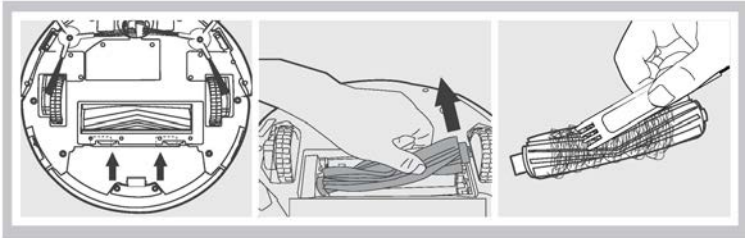

Чистка боковой щетки

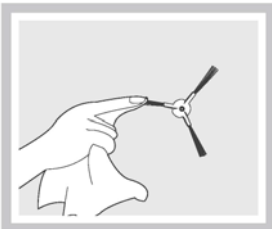

Отсоедините боковую щетку и протрите ее лоскутом чистой ткани. (см. рисунок)

4.4 Другие части

Очистите универсальное колесо от намотавшихся волос.

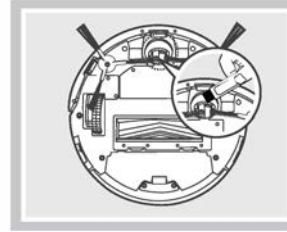

Очистите датчик наклона щетки, чтобы обеспечить его чувствительность.

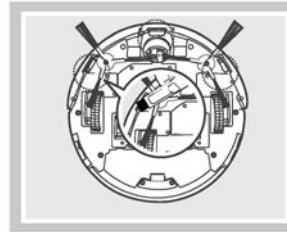

Очистка клеммы для зарядки. Используйте кусок сухой ткани для очистки нижней части основного блока с клеммами и клемм зарядного устройства.

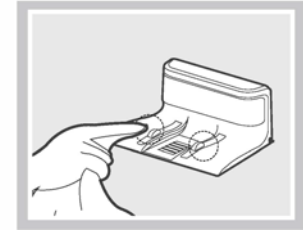
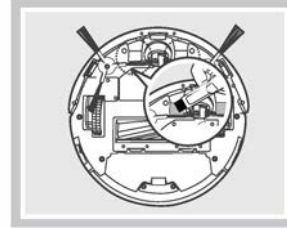

- Если продукт не используется в течение длительного периода времени, снимите аккумуляторы. Соблюдайте правила хранения аккумуляторов. При вытекании жидкости из аккумуляторов, снимите их и протрите аккумуляторный отсек.
- При глубокой разрядке аккумуляторов или в случае их неиспользования в течение длительного периода, их мощность может быть снижена. В таком случае рекомендуется их восстановить. Метод восстановления: вручную поместите основной блок на зарядное устройство и снимите его с зарядки через 3 минуты. Повторите подобное действие три раза, после чего в течение 3-5 часов заряжайте аккумуляторы обычным способом.
- В данном изделии используются долговечные аккумуляторы, не требующие частой замены. Если аккумуляторы нуждаются в замене, пожалуйста, свяжитесь с отделом пост-продажного обслуживания.

5. Световые и предупреждающие сигналы

5.1 Световые знаки

Состояние основного блока	Индикатор
Выполняется зарядка	Мигает оранжевый
Зарядка завершена	Горит зеленый
Выбор режима	Мигает зеленый
В машине произошел сбой	Горит красный
Низкий заряд батареи	Горит оранжевый
В режиме уборки	Горит зеленый

5.2 Предупреждающие знаки

При возникновении неисправности в основном блоке, загорается красный индикатор AUTO, одновременно с которым раздается соответствующий звуковой сигнал. Для проверки соответствующих неисправностей, смотрите приведенную ниже таблицу.

(* количество коротких звуковых сигналов)

№	Пред. сигнал	Причина неисправности	Решение
01	●	Неисправность в колесе или боковой щетке	Проверьте колесо и боковую щетку
02	● ●	Неисп-ть в датчике полож. щетки или инфр. д-ке столкновения	Прочистите д-к полож. щетки и проверьте испр-ть д-ка столкновения
03	● ● ●	Основной блок застрял	Переместите осн. блок на свободное место и перезапустите его
04	● ● ● ●	Неисправность во вращающейся щетке	Проверьте вращающуюся щетку

Примечание:

Если проблему невозможно решить вышеуказанными методами, попробуйте сделать следующее:

1. Отключите и включите питание со стороны основного блока, чтобы перезапустить пылесос.
2. Если перезапуск пылесоса не исправил проблему, отнесите пылесос в центр пост-продажного обслуживания для ремонта.

6. Устранение неполадок

Если во время эксплуатации изделия возникают проблемы, вы можете попытаться их решить, руководствуясь данной таблицей.

№	Неисправность	Возможная причина	Решение
1	Основной блок не заряжается	Плохой контакт между основным блоком и полюсом зарядного устройства.	Убедитесь в том, что основной блок и полюс зарядного устройства совпадают.
		Блок питания зарядного устройства был отключен, а основной остался работать, что приводит к потреблению энергии.	Рекомендуется, оставить основной блок в режиме зарядки, когда он стоит без работы, чтобы пылесос был заряжен для следующей уборки.
		Аккумуляторы сильно разряжены.	Восстановите аккумуляторы. Вручную поместите основной блок на зарядное устройство и снимите его с зарядки через 3 минуты. После того, как проделайте данную операцию три раза, зарядите батареи обычным способом.
2	Основной блок наехал на препятствие	Основной блок запутался или столкнулся с раскиданными по полу кабели, концы висящих штор, либо бахрому ковра.	Основной блок будет различными способами пытаться самостоятельно выпутаться, либо обойти препятствия. Если блоку не удастся это сделать, то необходимо высвободить его вручную.
3	Основной блок возвращается на подзарядку до завершения уборки.	Возможно, основной блок обнаружил низкий уровень заряда и вернулся для автоматической подзарядки.	Зарядите основной блок.
		Рабочая с-ть и продолж-ть уборки осн. блока отличаются на д-ных поверхностях, таких как паркет, и на кафельных полах.	Длительность работы основного блока варьируется в зависимости от сложности помещения, количества мусора и режима работы.
4	Основной блок не выполняет уборку в соответствии с заданным графиком.	Выключатель питания не включен. У-во не будет ав-ки осуществлять уборку в соотв. с графиком.	Включите питание основного блока
		Основной блок недостаточно заряжен.	Для обеспечения достаточного уровня заряда, основной блок должен оставаться на подзарядке в режиме ожидания.
		Части основного блока заблокированы попавшим в них мусором.	Отключите питание пылесоса, переверните нижнюю часть основного блока и опорные пылесборник. Почистите разл. детали по отдельности.

№	Неисправность	Возможная причина	Решение
5	Не работает пульт (эффективный диапазон пульта дистанционного управления составляет 5 метров)	Недостаточно заряда аккумулятора пульта ДУ.	Замените батареи и проверьте правильность их установки.
		Выключатель питания основного блока не включен, либо основной блок разряжен.	Убедитесь, что выключатель питания основного блока находится во включенном положении, а сам основной блок достаточно заряжен для завершения уборки.
		Инфракрасный передатчик пульта дистанционного управления или ресивер осн. устройства загрязнены и не могут передавать и принимать сигналы.	Протрите инфракрасный передатчик пульта дистанционного управления или инфракрасный приемник основного блока сухой тканью.
		Вблизи основного блока находится оборудование, которое передает инфракрасные сигналы, прерывающие сигналы пульта.	Избегайте использования пульта дистанционного управления рядом с оборудованием, которое передает инфракрасные сигналы.

Айбото Смарт Х610G Аква
 Импортёр: ООО "АЙБОТО", 111020 г. Москва, ул. Боровая, д.7,
 стр.10, пом.12,
 +7 495 648-54-88, <http://iboto.ru/>; e-mail: info@iboto.ru
 Изготовлено: ILIVE Innovation Limited, комната 2302, дом 9, улица
 Чонг Юип, Кван
 Тонг, Коулун, Гонконг, 02/2018



ЭКОЛОГИЧЕСКИ ЧИСТАЯ УТИЛИЗАЦИЯ



Вы можете помочь защитить окружающую среду!
Пожалуйста, соблюдайте требования местного законодательства: сдавайте нерабочее электрооборудование в соответствующий центр утилизации отходов.

